

Élményítmény

Amit a fény performálás a jelenségbe tölt

Készítette: Berczeli Sára
Konzulens: Bartha András Márk DLA
BME Építészmérnöki kar
Középülettervezési tanszék
TDK 2021



Bevezető

Beléptem a térbe. Különös, nehezen megfogalmazható érzések lettek rajtam úrrá. Mintha egy másik dimenzióba kerültem volna. Mintha megszűnt volna a külvilág. Nem láttam semmit. Szemem még nem szokott hozzá a végtelen sötétséghez. A tartály mélységi méreteit csupán hangok alapján tudtam megítélni. Volt valami szokatlan a levegőben. Mintha a tartály falába ivódott volna a múlt szaga. Megérintve a rozsdás felületet, szinte érezni lehetett az idő múlását. Sokáig csak a szűk nyíláson keresztül beszűrődő fénysugár vetületében álldogáltam, ez biztonságérzetet adott. A hely azonban hívogatott. Volt benne valami megfoghatatlan, valami misztikus. Fel akartam fedezni. Pár perc elteltével megtettem első lépéseimet. Puha lépteim mintha óriásé lettek volna az acél palástról visszaverődő hangok vetületében. Recegett a lábam alatt a talaj, és volt egy olyan rész is, ahol besüppedt alattam. Óvatosan tettem egyik lábam után a másikat, nem tudtam, a következő lépésnél, vajon mi fog történni. Távolodtam a fénytől, mégis mintha egyre világosabb lett volna, ahogy haladtam befelé. Egyre többet láttam a sötétben, egyre több részletet tudtam felfedezni. Már érzékeltem a távolságokat, el tudtam magamat helyezni térben. Mikor felpillantottam, szembesültem a hatalmas léptékkal. Ebben az óriási térben úgy éreztem, mintha csak egy kis porszem lennék. Megállt az idő. Nem tudtam meddig voltam bent, vagy mi ment végbe bennem. De azt igen, hogy egy különös élményben volt részem.

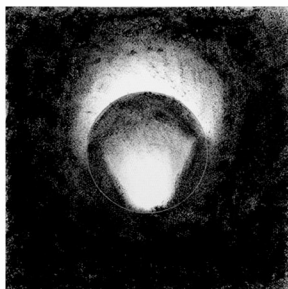

Látás

Fény és sötétség

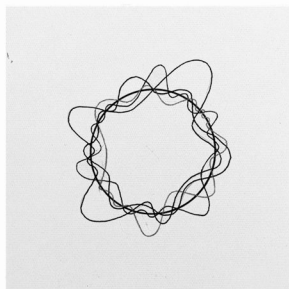

Hallás

Mélység és misztikus
visszhangok

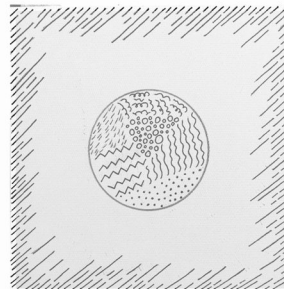

Tapintás

Felületek, anyagok, textúrák

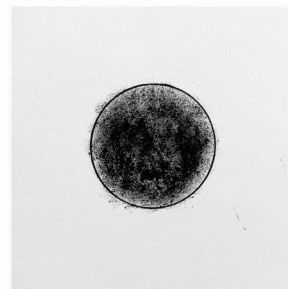

Szaglás

A múlt szaga

A pakura tároló életre keltése

Az ember számára ez a hely eredetileg teljesen elzárt, izolált és veszélyes volt, az emberi beavatkozás is csak közvetetten történt. A tartályban eredetileg tárolt pakura, mint a kőolaj egy mérgező mellékterméke, pedig egyáltalán nem vonzotta az embereket. Ránézésre ma is egy elhanyagolt, használaton kívüli létesítmény, ami a város szívében, de mégis a közélet színterein kívül esik. Hogyan tud egy ennyire konkrét funkcióval ellátott, már nem működő, korábbi ipari épület, egy acél pakura tároló étellel megtelni? Hogyan tud a terület revitalizációs folyamatában aktívan részt venni, és a megújuló környezetbe megfelelően beintegrálódni?

Elhagyatott. Ezzel a szóval tudnám kifejezni mi jut először eszembe a látványról. Milyen eszközzel lehet étellel megtölteni ezt a funkcióját veszített épületet? A bejáráson megtapasztaltak során arra a felismerésre jutottam, hogy épített környezetünk lételeme maga az ember. Épületeink mit sem érnek, ha nincs, aki felfedezi, megismeri, érzékeli, jelenlétével kiegészíti az adott funkciót. A kérdésre tehát megszületett a válaszom: A tartály életre keltésében központi szerepet szánok az embernek.



/saját képek/



/forrás: Közép 2021 Teams csoport, Fájlok, tdk_kozep_innovativ_mellekletek/

Elméleti háttér

Kiindulásom egyik alappillére és a munkám elméleti háttere az Edmund Husserl¹ által alapított, szubjektív idealista filozófiai irányzat, a fenomenológia. A kifejezés a „phainomenon”, vagyis „jelenség”, „megmutatkozó”, „megjelenő” szóból ered. Husserl szerint a körülöttünk levő dolgokat akkor tudjuk valójában megismerni, azonosulni vele, ha a látszaton túl, magát a jelenséget vizsgáljuk.

Kant volt az a filozófus, aki a látszat és jelenség fogalmak közötti jelentéskülönbségre felhívta a figyelmet. Eszerint a látszat nem maga a valóság, a jelenség viszont valóságos dolog. Ezért olyan fontos, hogy tudjunk elvonatkoztatni a látványtól, és a jelenség megélésére, megtapasztalására, vagyis az empirikus élményekre fókuszáljunk.

A fenomenológia tárgya nem a tényszerű anyagi világ, hanem a fenomének. Szemlélete szerint nincs objektum szubjektum nélkül. A mérnöki tudományok általában a konkrét, kézzelfogható dolgokkal, a logikussal, fizikai törvényekkel, axiómákkal foglalkoznak. A szubjektív viszont nem írható le általános érvényű szabályokkal, törvényekkel, azon oknál fogva, hogy individuális, és az egyén tudatától, érzékelésétől függ. Munkámban ez a szubjektivitás, a jelentés szubjektivitása főszerepet kap.

Kutatási kérdés és a cél megfogalmazása

Vizsgálatom tárgya az, hogyan lehet az embert körülvevő környezetet konstruktívan megváltoztatni úgy, hogy a tér felfedezése személyessé váljon. Hogyan lehet minimális beavatkozással megalkotni egy atmoszférát, hogy ne a konkrét objektumot, vagyis látszatot, hanem az érzékelésünkön alapuló jelenségeket, fenoméneket lássuk.

Célom, személyes élményeim, valamint a fenomenológiát alapul véve, egy különleges térélmény biztosítása. Egy olyan csupán az érzékszervekre, és a tudat transzcendentális szférájára ható közeg, hangulat, atmoszféra létrehozása, ami mindenki számára más értelmet nyer, úgy, hogy megőrzi a múltat, és egyben új értelmet ad az építménynek. Lehetőségünk nyílik arra, hogy kizárjuk a külvilágot, átadjuk magunkat a jelennek. Itt megváltozik az időérzékelés. Önkéntelenül is rákényszerülünk arra, hogy észrevegyük azokat a részleteket, amiket a mindennapokban hajlamosak vagyunk figyelmen kívül hagyni.

¹ Edmund Husserl, Peter McCormick, Frederick Elliston (1981): Husserl, shorter works

’To begin with, we put the proposition: pure phenomenology is the science of pure consciousness.’

„Először is, azt feltételezzük, hogy a tiszta fenomenológia a tiszta tudat tudománya.” (saját fordítás)

Megvalósítás

Koncepcióm alapja, hogy a tartályt szó szerint megnyissam az új számára. Ez szimbolizálja, hogy a pakura kifolyik, és a tároló újra tölthető.

Az acél palást megnyitásával szeretném az épület megjelenését hívogatóvá, csalogatóvá tenni. Ez a megnyílás mégsem jelenti a belső tér azonnali feltárulkozását. A belső kívülről rejtve marad.

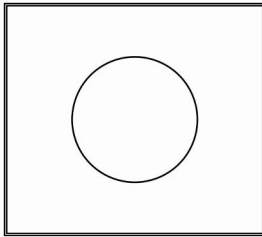

Zárt

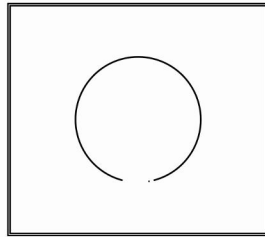

Megnyitás

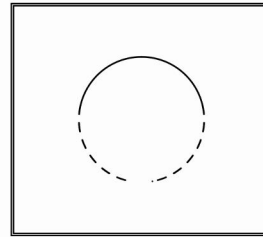

Fokozatos megnyitás

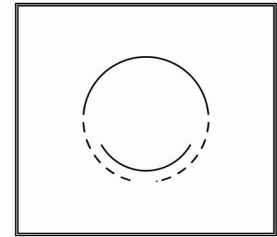

Nyitott, mégis zárt

A megvalósítás eszközeként egy természeti jelenséget, a fényt, a fény és árnyék tudatos és megtervezett használatát választottam. A sötét belső, és a külső réteg perforálása teszi lehetővé a fényel való játékot.

A tér a nap mozgásából adódóan dinamikussá válik. Napszakonként, de egy éven belül is változó képet mutathat a tartály belseje, aszerint, hogy a nap éppen milyen szögben éri az építményt. Ennek figyelembevételével helyezem el a váltakozó magasságú falakat különböző sugarú koncentrikus körök mentén. Így létrejön egy játékosság aszerint, hogy éppen hogyan, hova vetül a fény.

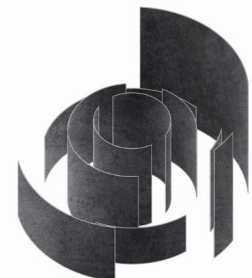
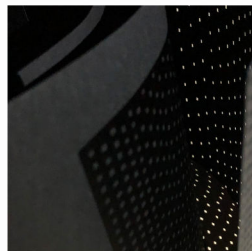

Folyamat

Munkámban kiemelkedő szerepet kap a fokozatosság. Személyes tapasztalatom segített abban, hogy felismerjem ennek fontosságát. Sokszor csak átsiklunk a részletek felett, és nem vesszük észre és figyeljük meg a minket körülvevő környezetet. Ez azért van, mert minden olyan gyorsan történik, és mindig rohanásban vagyunk. Nincs idő megállni. Nincs idő hozzászokni. Egyszerre sok inger ér, amit nehezebben tudunk feldolgozni. Éppen ezért szeretném a létrehozandó tériséget úgy megalkotni, hogy az egy út legyen, aminek bejárásával lépésről lépésre van lehetőségünk megismerni az ismeretlent.

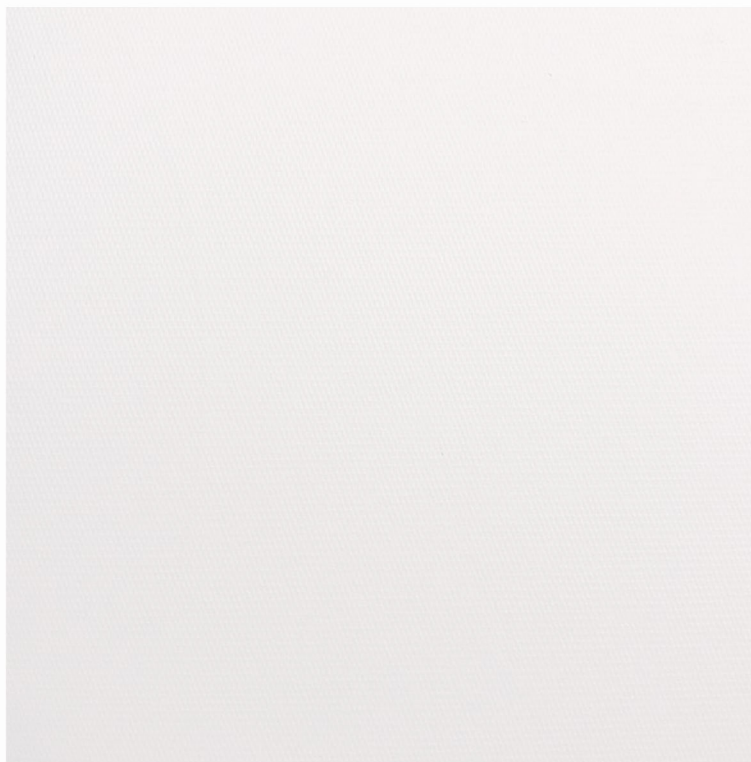

Tabula rasa

Székesfehérváron a Vizivárosban sétálok a panelházak között. A szokásos városi levegő, az utcai forgalom zaja, emberek, járművek körülöttem. A régi gázgyár ipari épületei felé veszem az irányt. Elém tárul egy különös építmény. Beton fal, acél tartály, lépcsők, geometriai formák, zárt és nyitott felületek. Az a kérdés fogalmazódik meg bennem: vajon mit látok?



Megközelítés

A beton kerítőfalon lépcső vezet át. Egy zárt udvarba érkezem. Mintha átléptem volna egy határvonalat, ami elválaszt a külvilágtól. A beton falon belül vagyok, de még mindig nem táru fel előttem a tartály belseje.



Belépés

Az acél palást mentén haladva hívogat a bejárat. A zárt felület fokozatosan nyitottá válik a külső héjon egyre sűrűbben megjelenő lyukacsok által. Megtalálom a nyílást, ami a következő határvonalat jelenti a kint és a bent között.

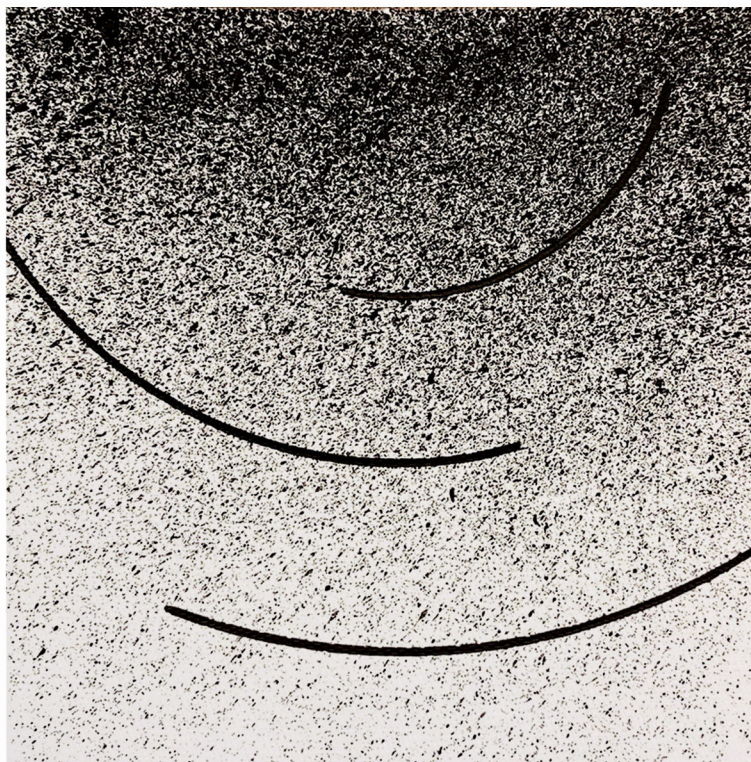

Felfedezés

A bejáratnál egy következő réteggel, egy nagy fallal találom szembe magam. A fal kijelöli az utat, ami a belsőbe vezet. Izgatottan várom, mikor tárul elém a tér, vagy mit találok bent. Minden részletet fel akarok fedezni, minden pontját meg akarom ismerni.

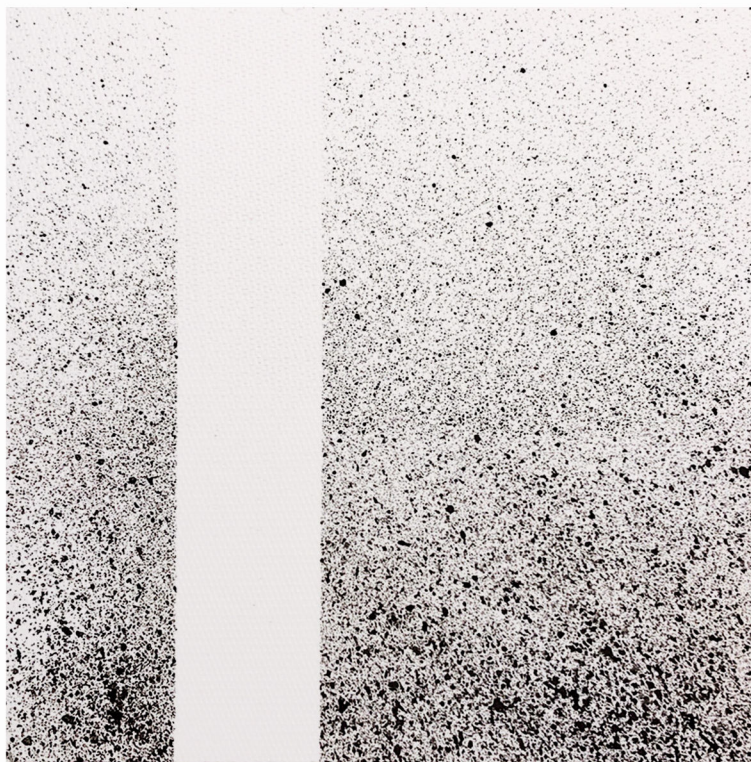

Fény a sötétben

Az út bejárása közben különös jelenségben van részem. Az árnyékok és a beszűrődő fény, a világos és sötét, a vetülések és fénytörések játéka misztikus hangulatot teremt. Érdekes megtapasztalni, ahogy változnak a fények, a sötét és világos felületek, térszeletek a tartály belsejében.

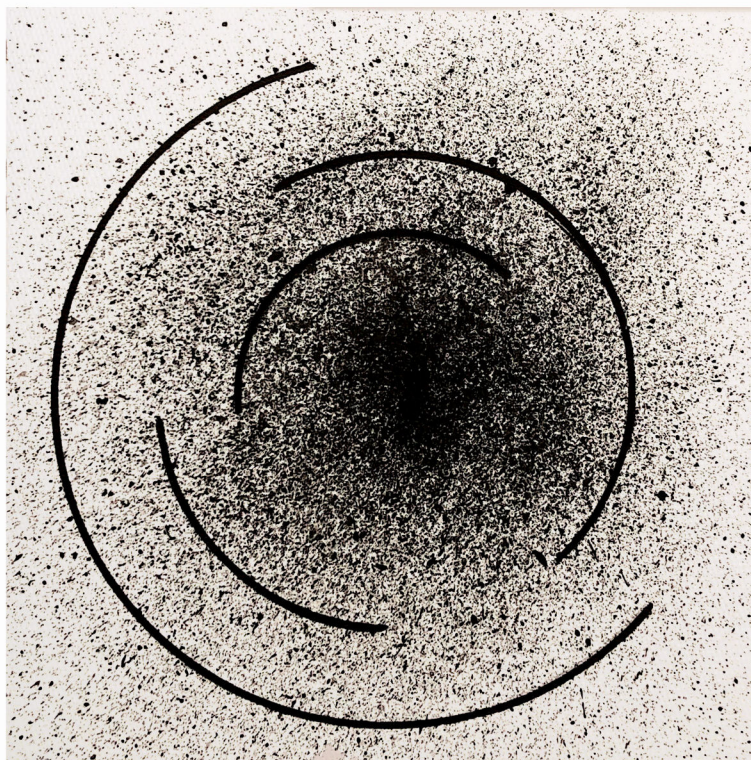

Rétegzettség

Már átlátom és megértem a teret. Egyre kisebb sugarú körívek mentén elhelyezett falak határozzák meg az egymás után következő rétegeket. Az íves falszakaszok alternatív bejárható útvonalakat biztosítanak és meghatározott módon és mértékben lekorlátozzák a beszűrődő fény mennyiségét.

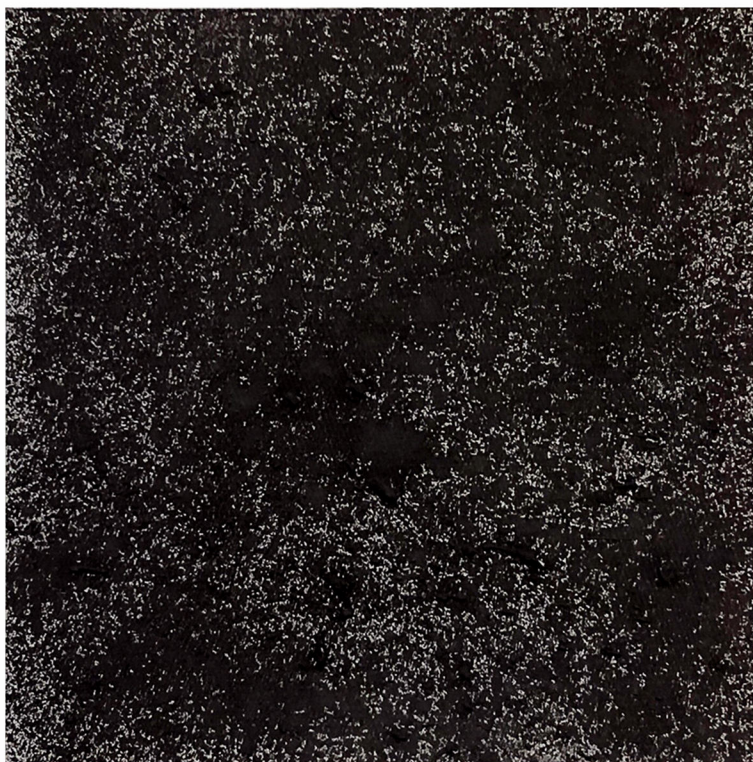

Ahol a látás eltompul

Megérkezem a legbelső réteghez. Ide már szinte egyáltalán nem jut be a fény. Szemem ekkorra már nagyjából alkalmazkodik a sötétséghez, de a többi érzékszervemre is hagyatkoznom kell. Tapogatózom, és a visszaverődő hangokból is próbálom kitalálni, merre lehet menni.



Egy új perspektíva

Felérek a lépcső tetejére. Újra kint vagyok. Friss levegő, vakító világosság, madarak csiripelése, ipari épületek, panelrengeteg, utak, autók, emberek. 15 méter magasságból szemlélem a látványt. Ugyanaz a környezet, ahonnan elindultam, mégis valahogy más képet mutat.

Befejezés

A belső lehetőséget ad az elvonulásra, átszellemülésre. A fény-árnyék játék ad egy misztikus hangulatot. A tartály terében lehetőségünk van kizárni a külvilágot, egy másik dimenzióba kerülni. A tér felfedezése az egyéni asszociáción alapszik. Minden az egyénre, illetve az ő érzékelésére van bízva. A befogadó feladata, hogy tartalommal töltsen meg a belső teret. A kérdés nem az, hogy mit látunk, hanem hogy milyen élményben van részünk. A megismerés nem magára az objektumra, hanem a jelenségre, „fenoménre” korlátozódik.

Irodalomjegyzék

- Peter Zumthor (2006): Atmospheres: Arhitectural Environments, Surrounding Objects. Birkhäuser
- Juhani Pallasmaa (2018): A bőr szemei: Építészet és érzékek. Budapest: Typotex
- Rafael Capurro (2010): Építeni mint gondolatfeladat: Az építészet fenomenológiájához. Kolozsvár: Korunk Baráti Társaság
- Moholy-Nagy, L. Fény modulátor. Letöltve: <https://www.youtube.com/watch?v=nVnF9A3azSA>
- James Turrell. Atmoszférikus fény-installációk, land-art (<https://jamesturrell.com/work/type/>)
- Fenomenológia: <https://hu.wikipedia.org/wiki/Fenomenol%C3%B3gia>
- Edmund Husserl, Peter McCormick, Frederick Elliston (1981): Husserl, shorter works. Notre Dame, Ind. : University of Notre Dame Press ; Brighton, Sussex : Harvester Press
- tdk_kozep_innovativ_mellekletek. Letöltve: https://teams.microsoft.com/_#/school/files/General?groupId=da002cff-3c12-4a0f-a097-6b53849d3096&threadId=19%3A07c7ab8593b94afba89fbef00dfcd4c6%40thread.tacv2&ctx=channel&content=tdk_kozep_innovativ_mellekeletek&rootfolder=%252Fsites%252FKZP2021SZ%252FMegosztott%2520dokumentumok%252FGeneral%252FTDK_2021%252Ftdk_kozep_innovativ_melleketelek

Helyszínrajz M=1:2000

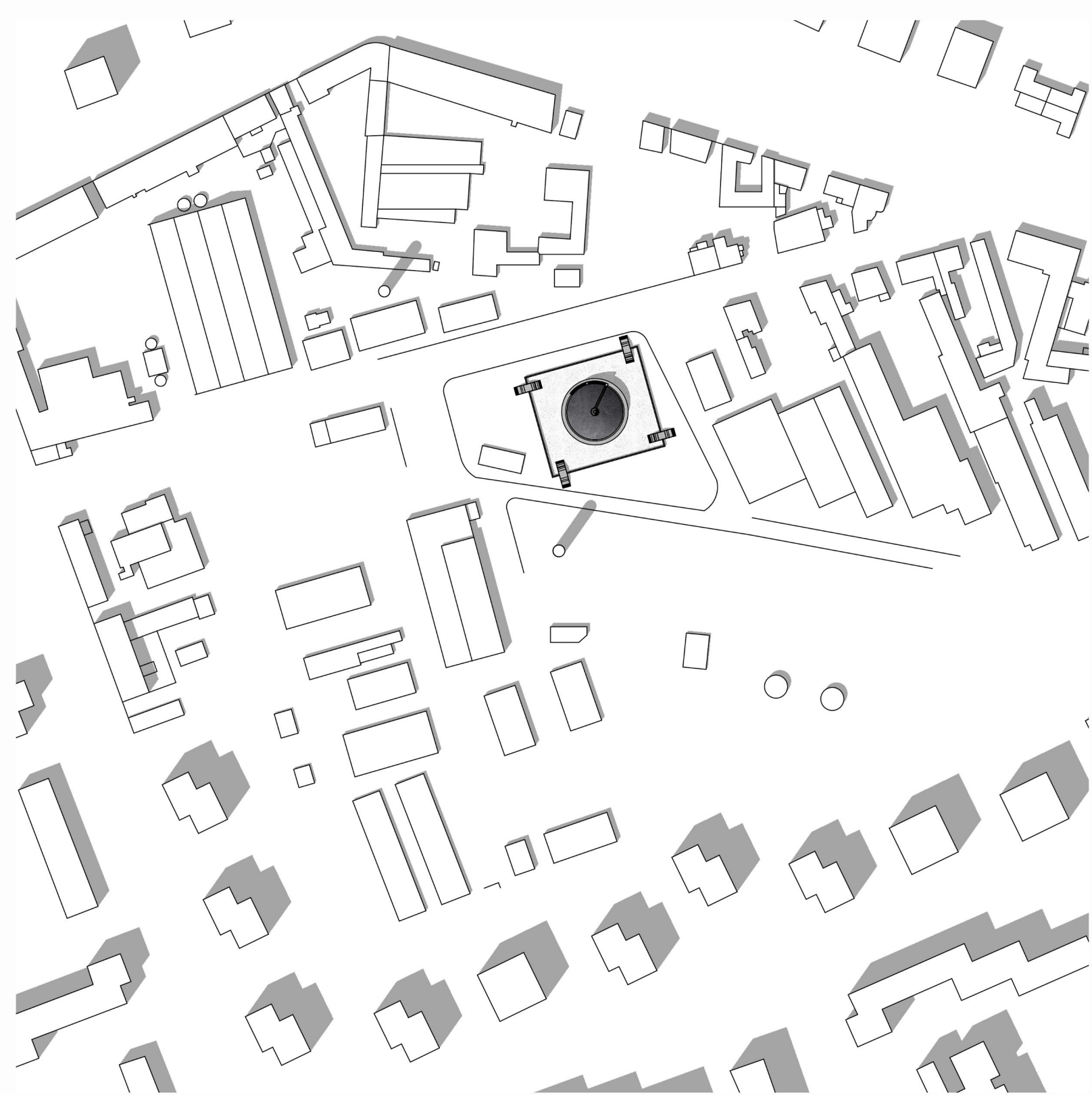

Kapcsolat kint és bent között

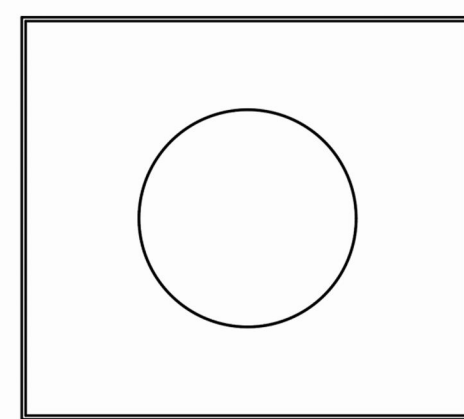

Zárt

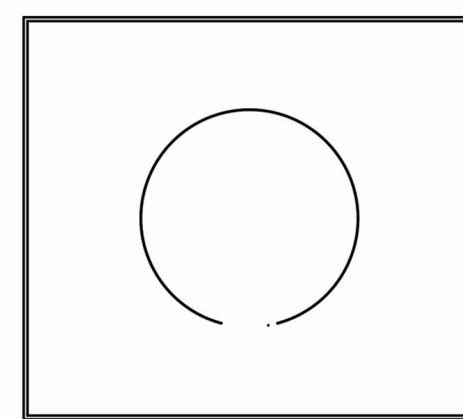

Megnyitás

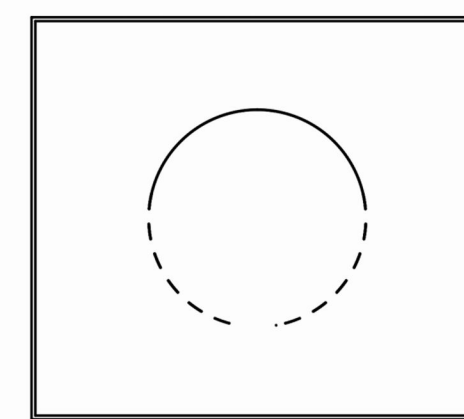

Fokozatos megnyitás

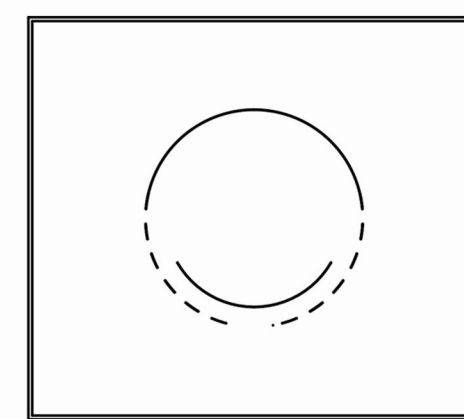

Nyitott, mégis zárt

Térialakítás

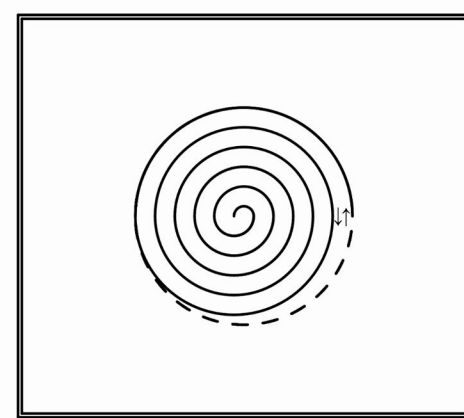

oda-vissza ugyanaz az útvonal

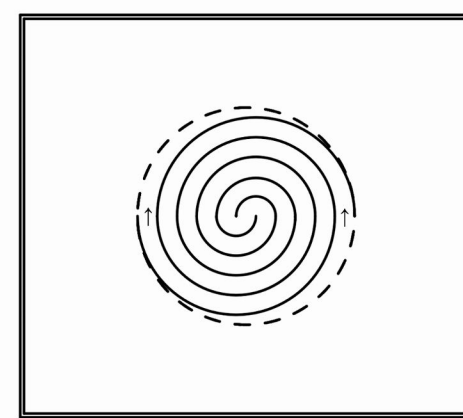

oda-vissza más útvonal

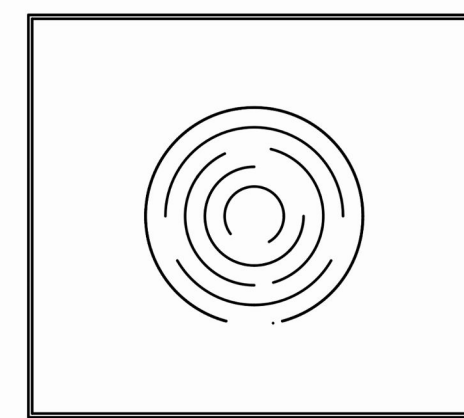

koncentrikus körök mentén elhelyezett falak

kevés tér

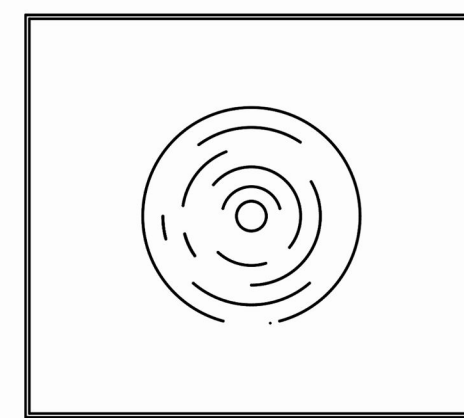

koncentrikus körök mentén elhelyezett falak

több tér

Fény

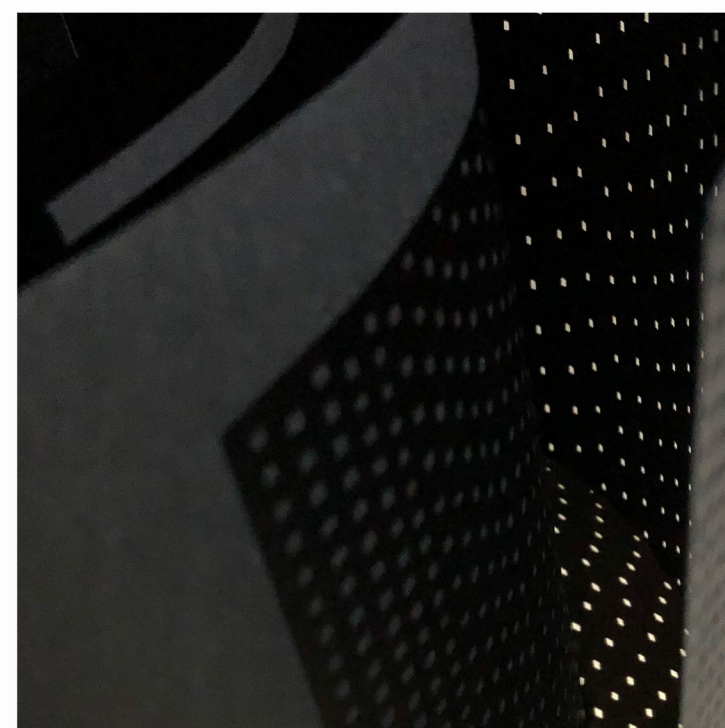
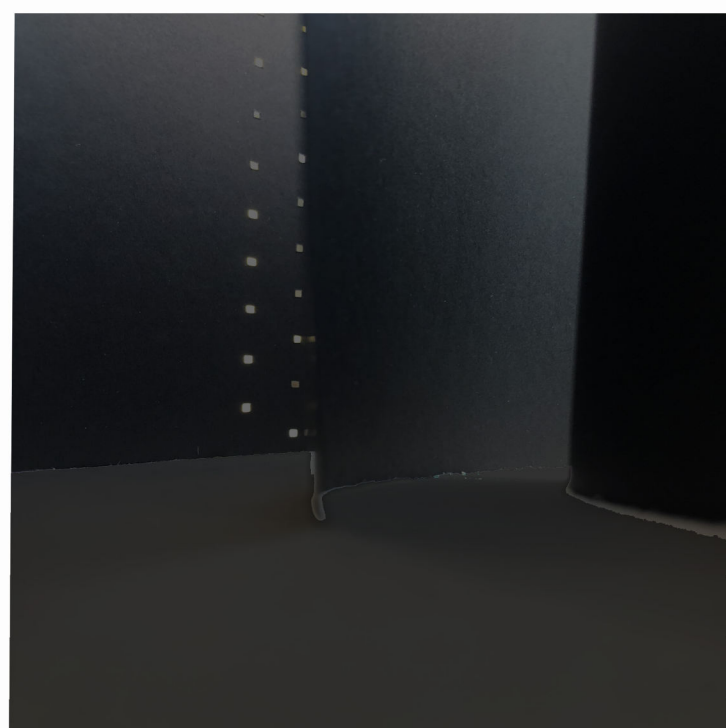
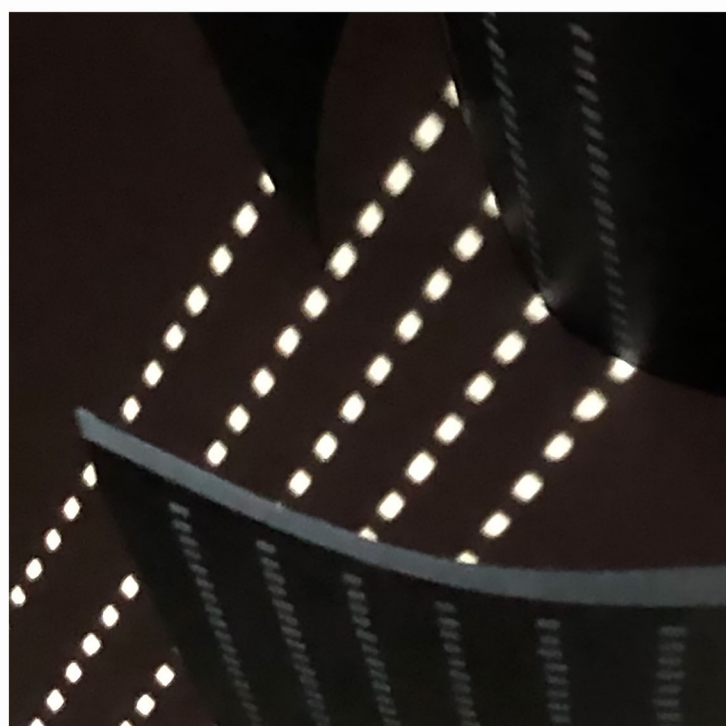

Perforáció

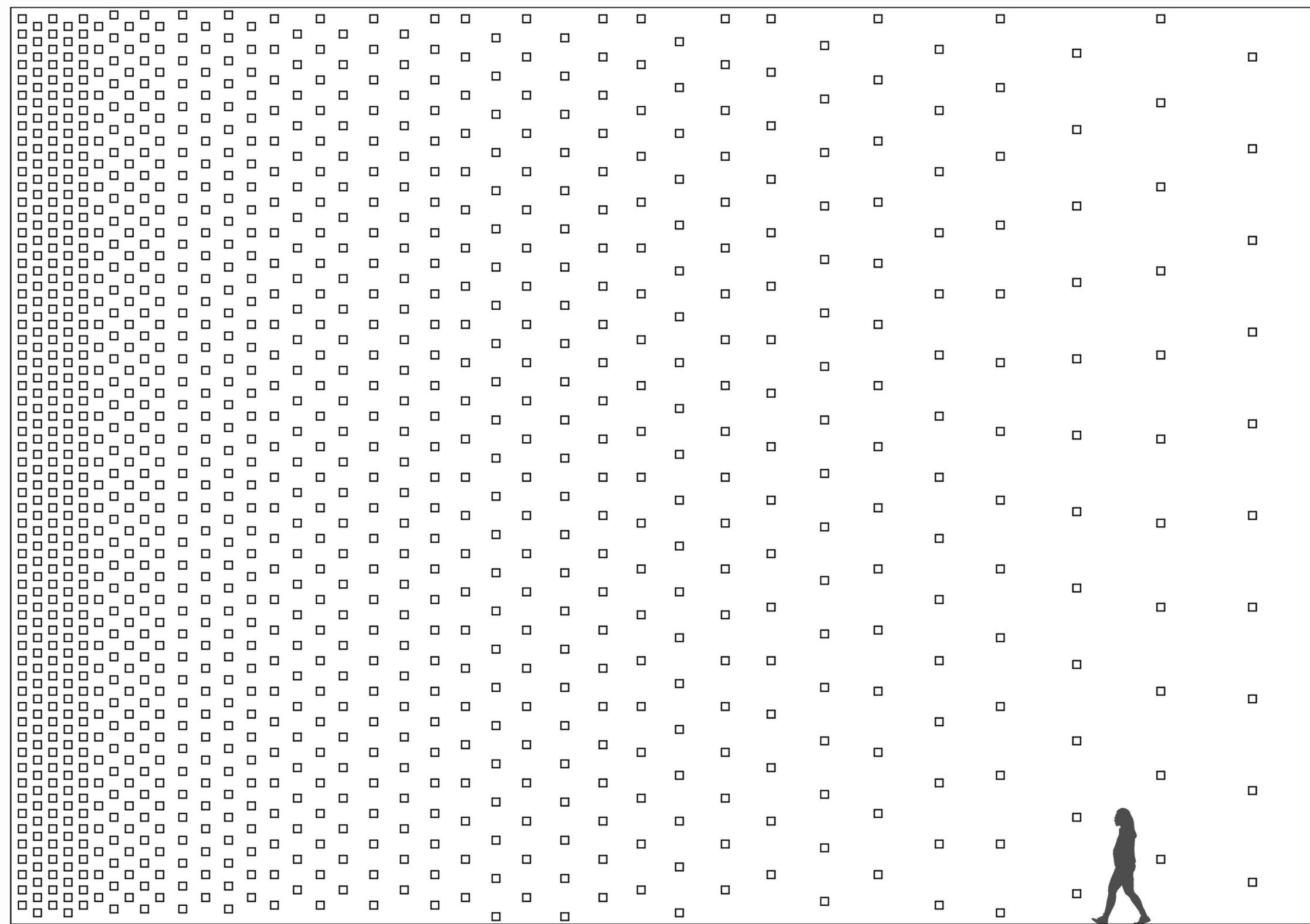



Kupola - acél lemez



Lépcsők - acél lemez

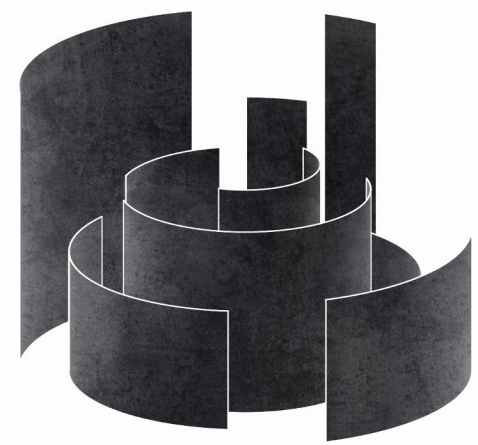

Falak - acél lemez

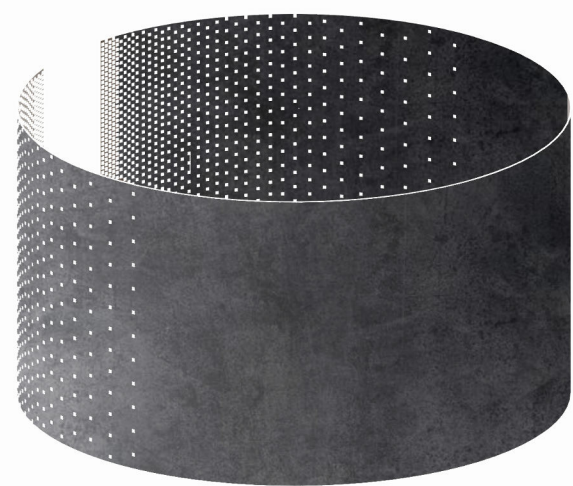

Perforált acél palást

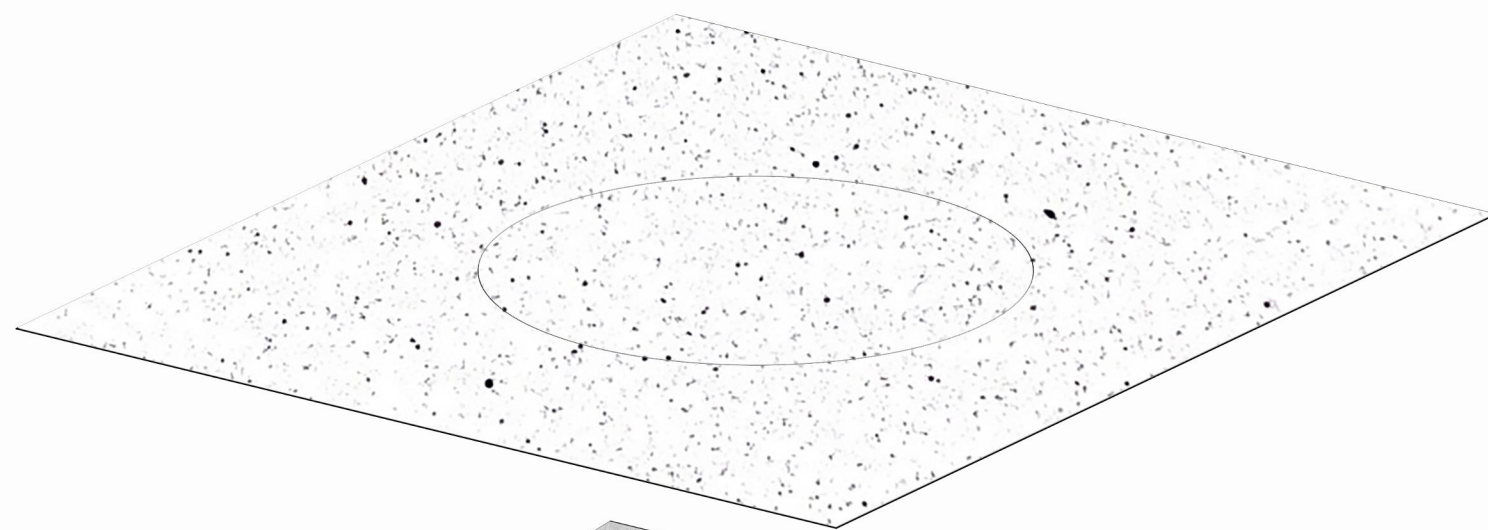

Belső udvar - murvával leszórt

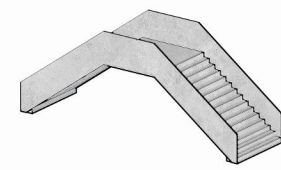

Meglévő beton lépcsők

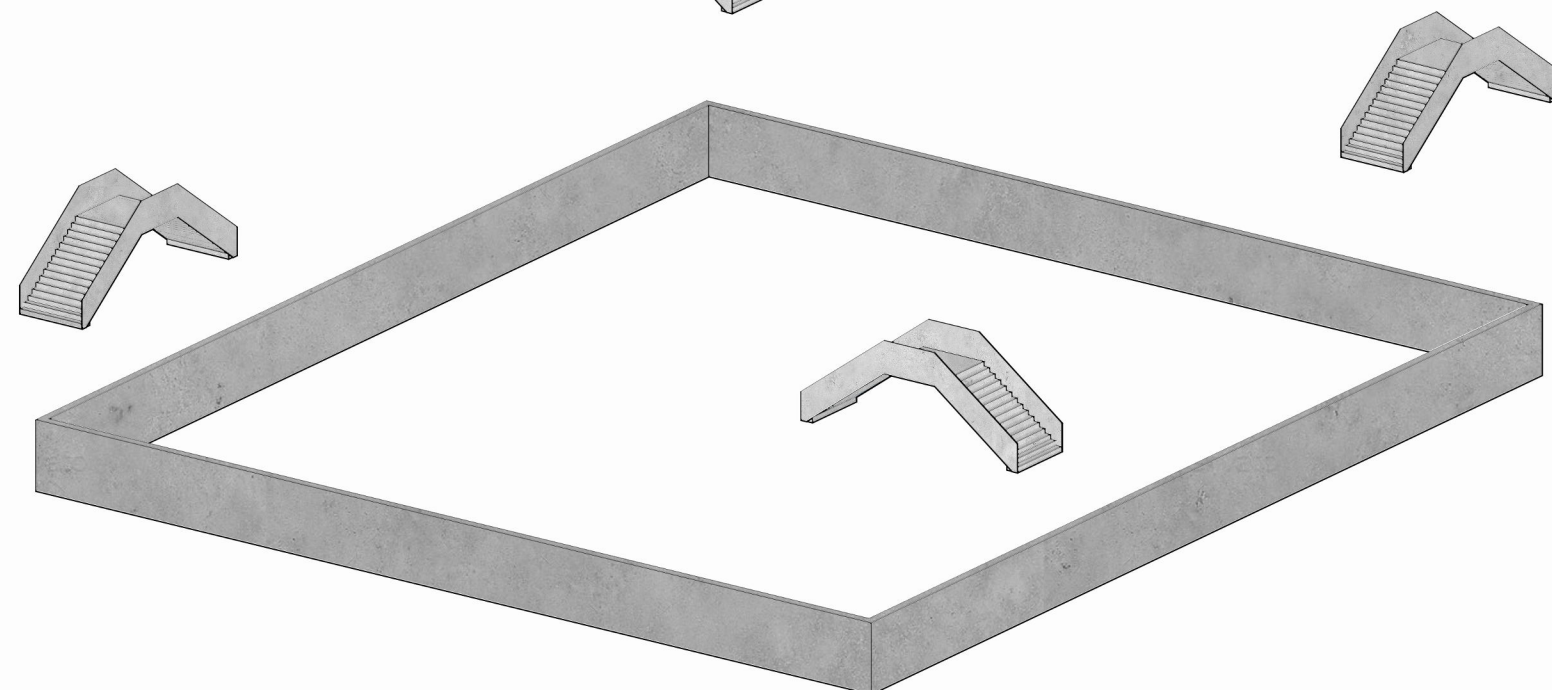

Meglévő vasbeton kerítőfal

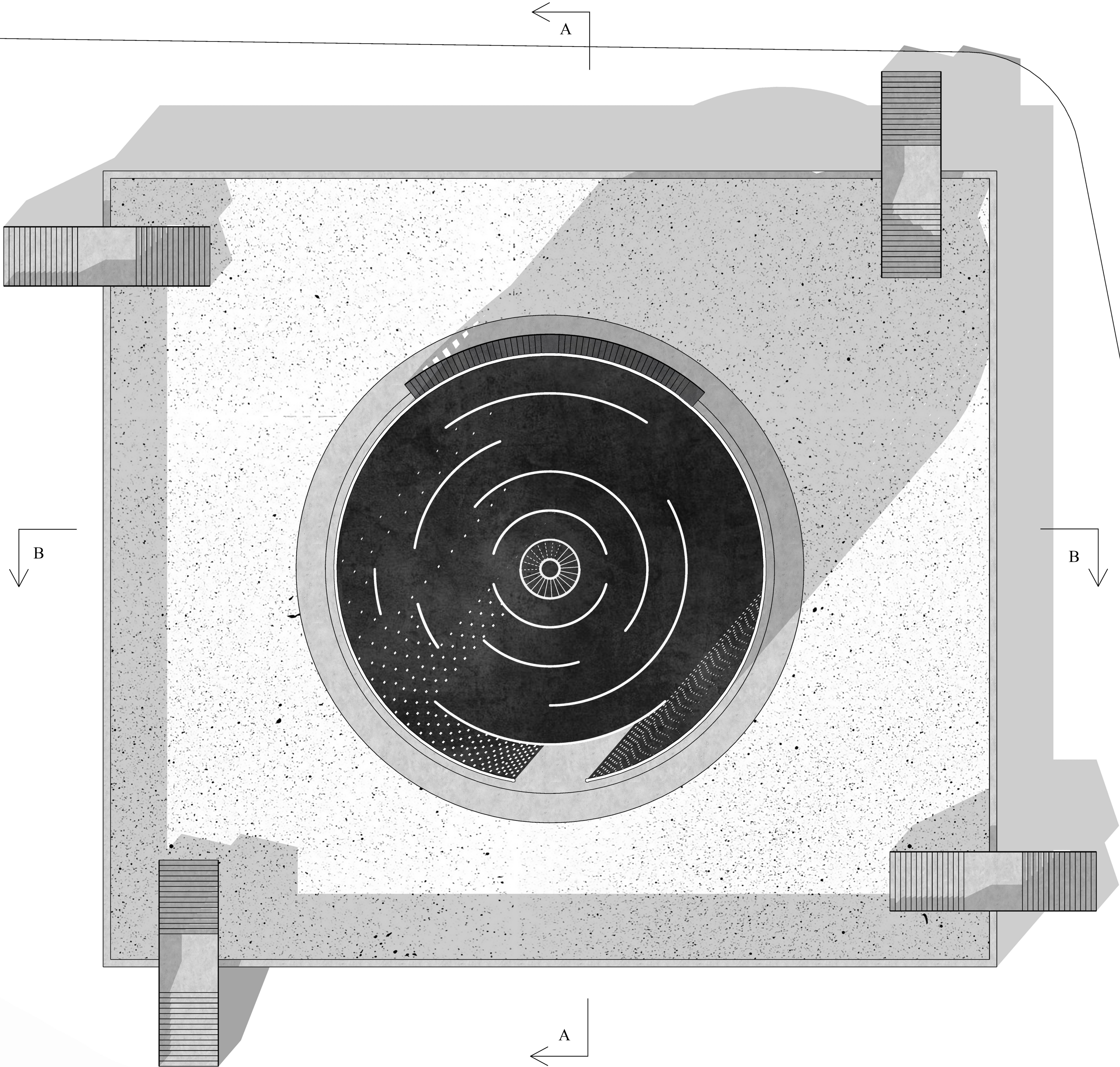

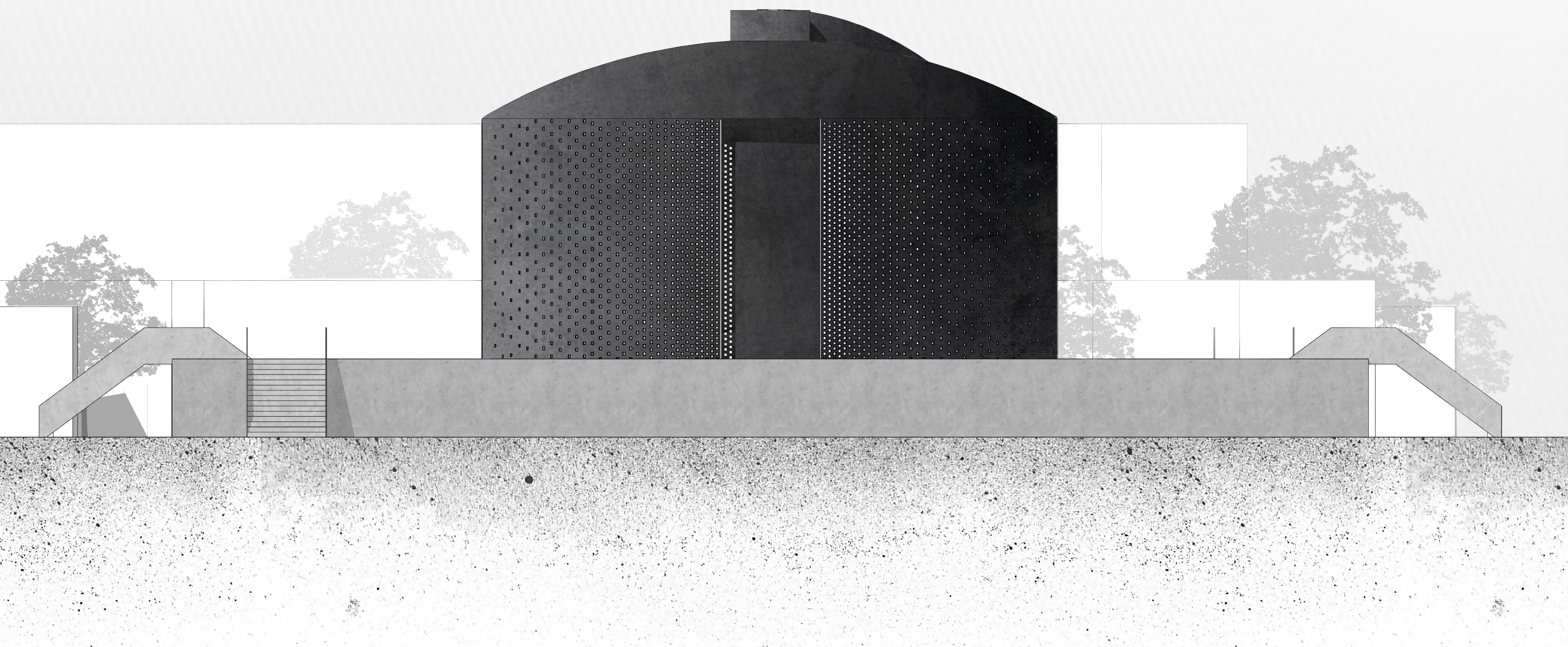

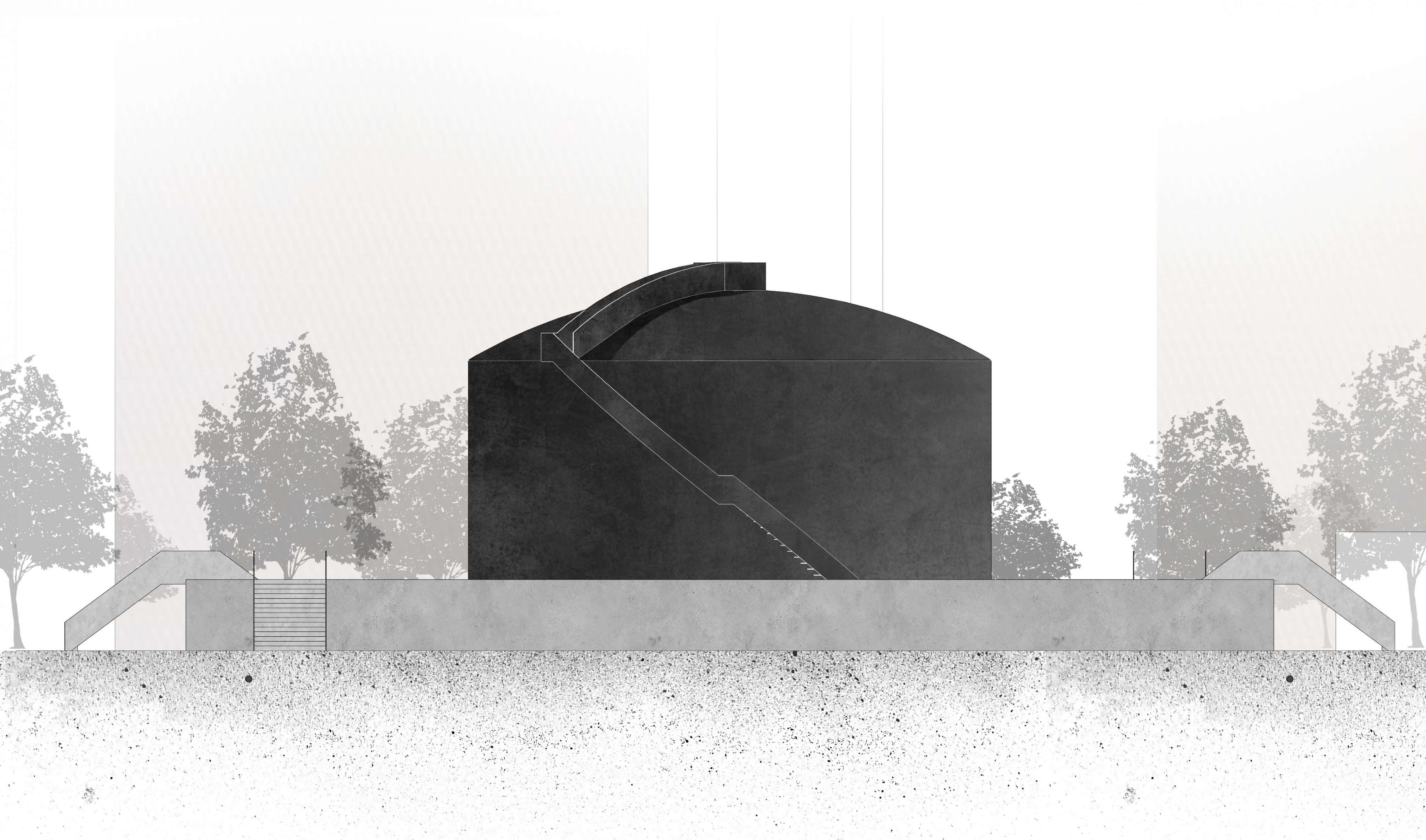

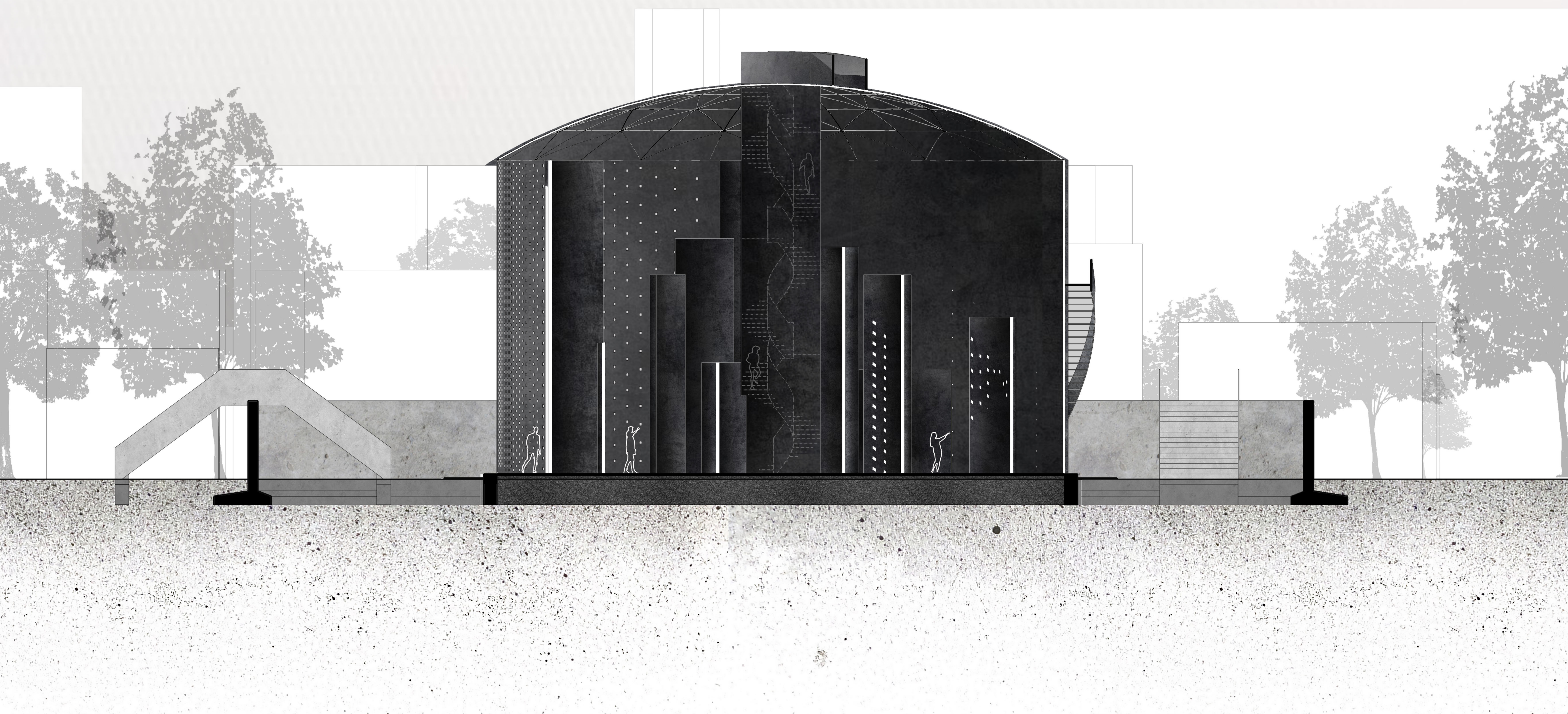

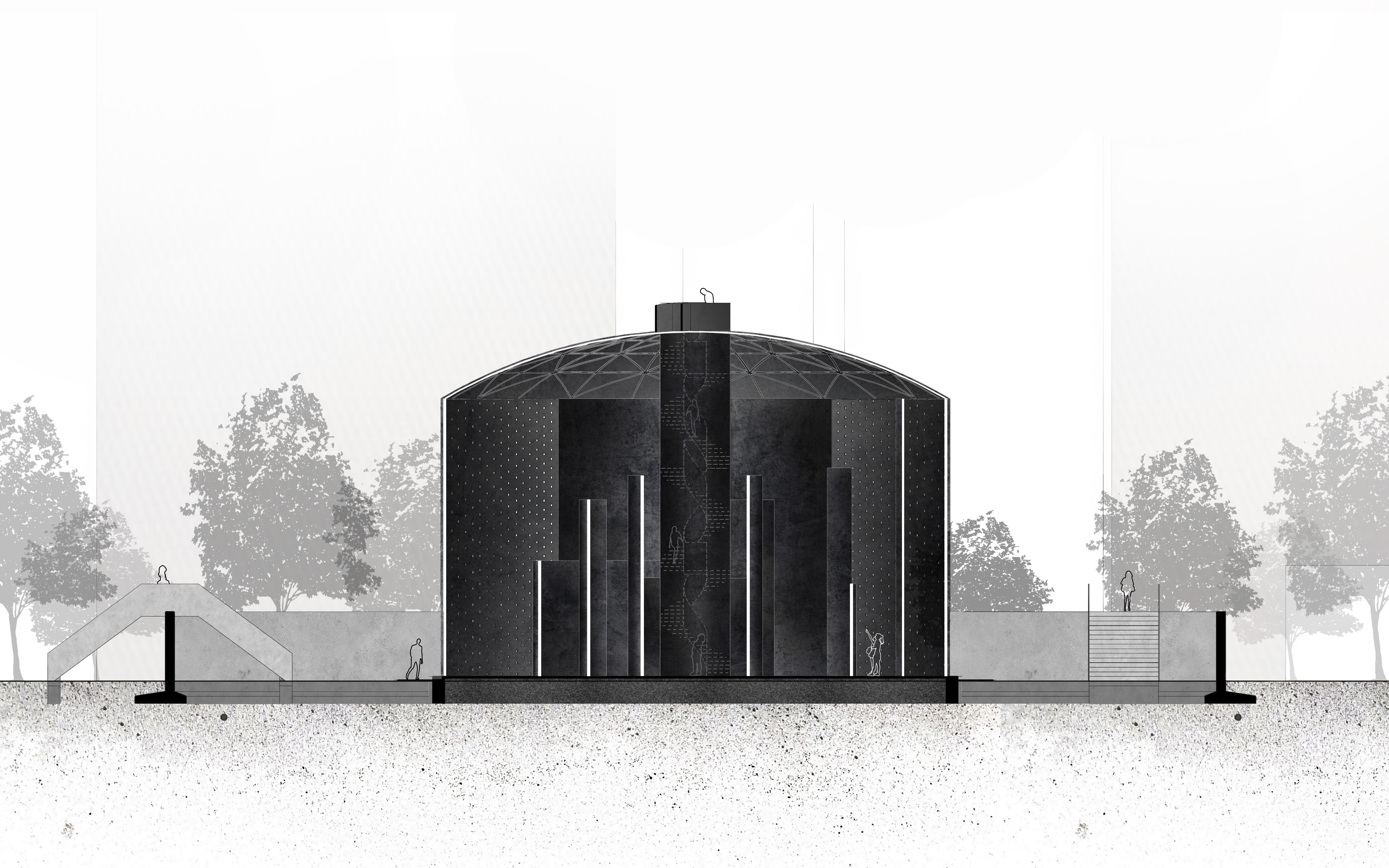

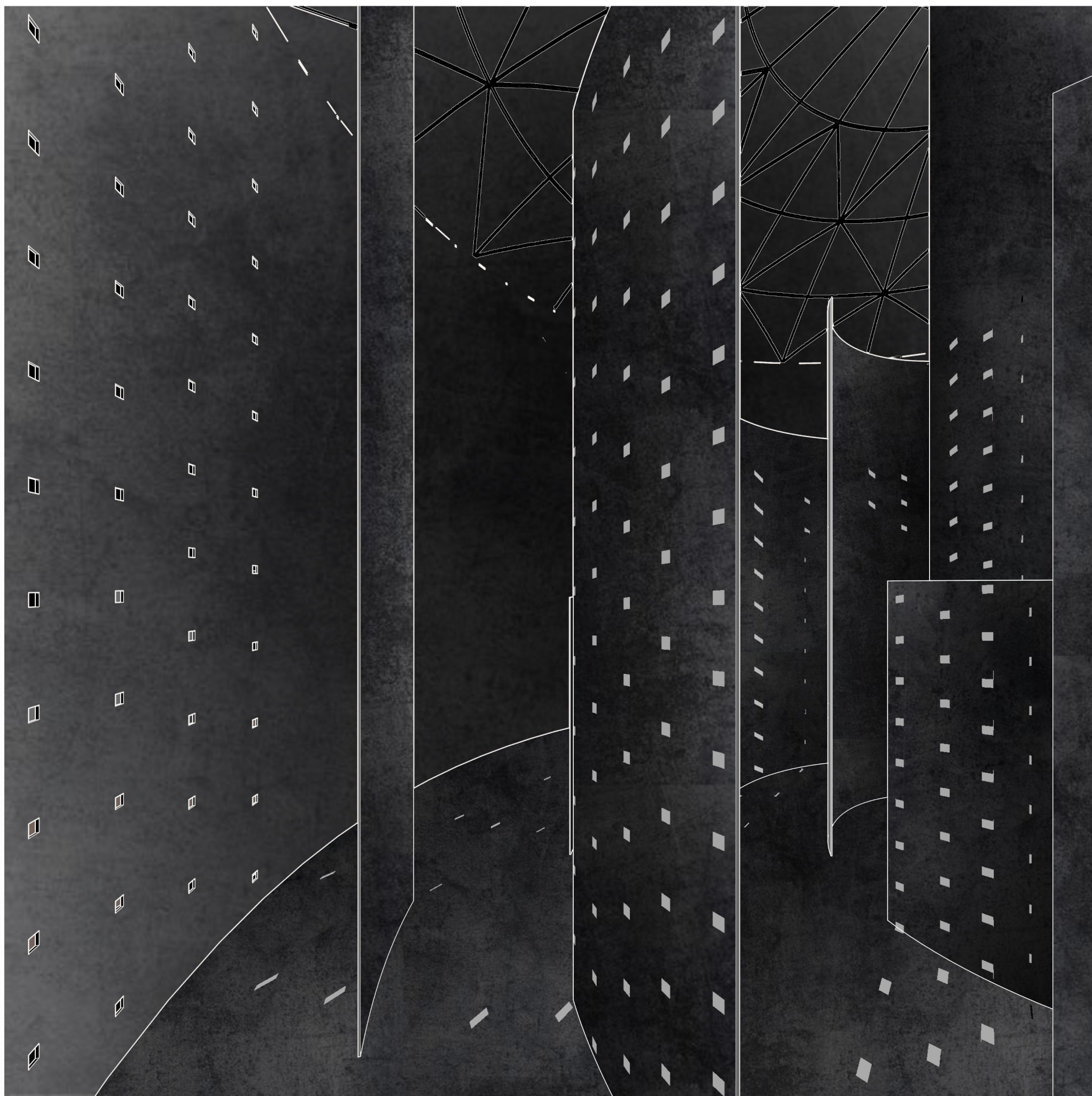
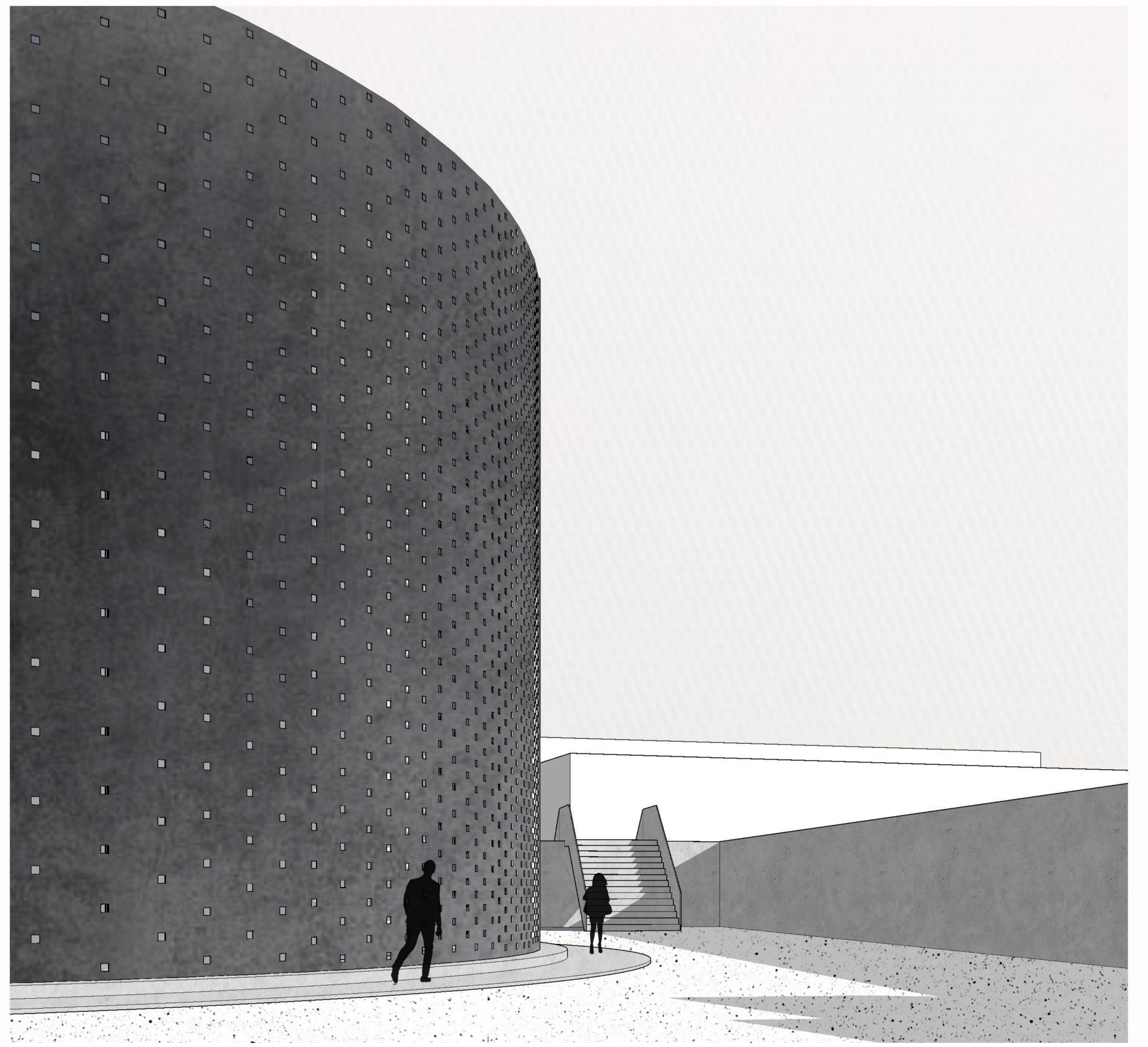
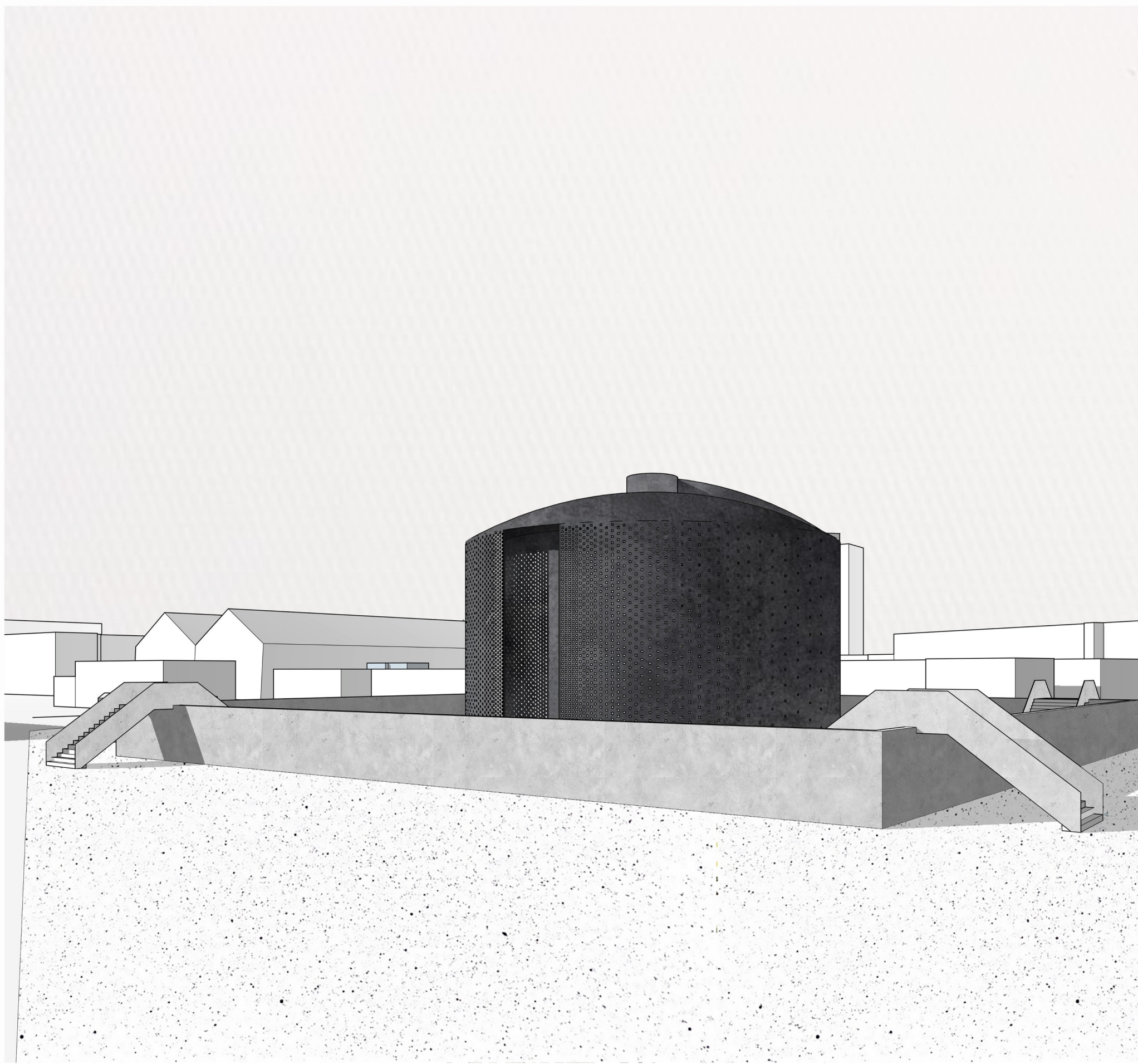



Belépés



Megközelítés

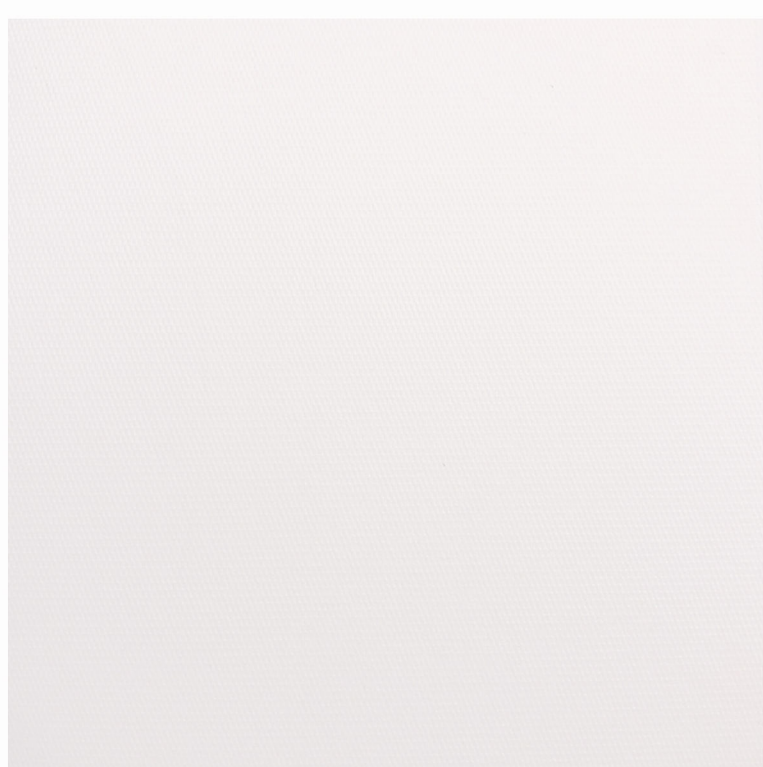

Tabula rasa



Felfedezés

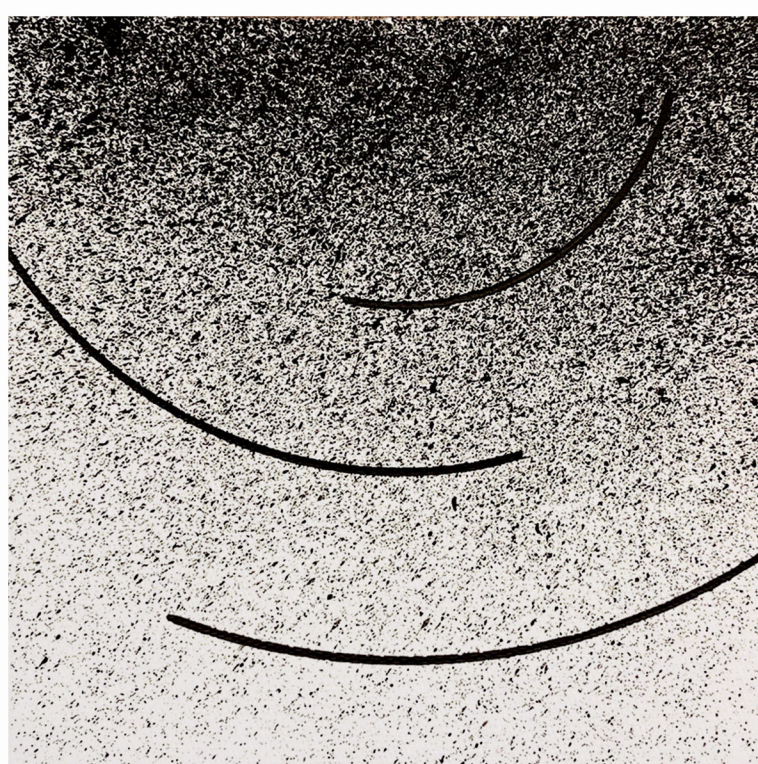

Fény a sötétben

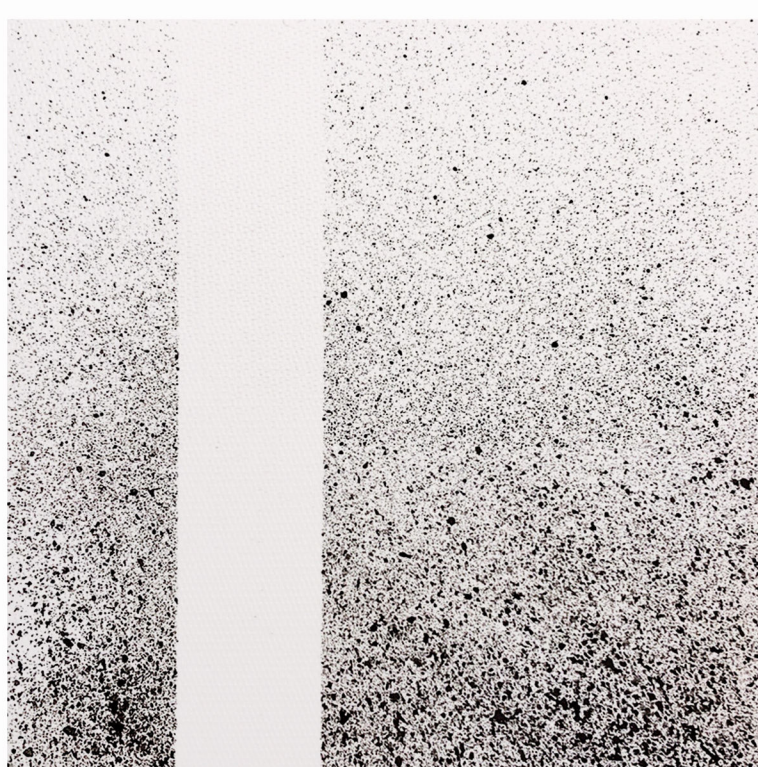

Rétegzettség

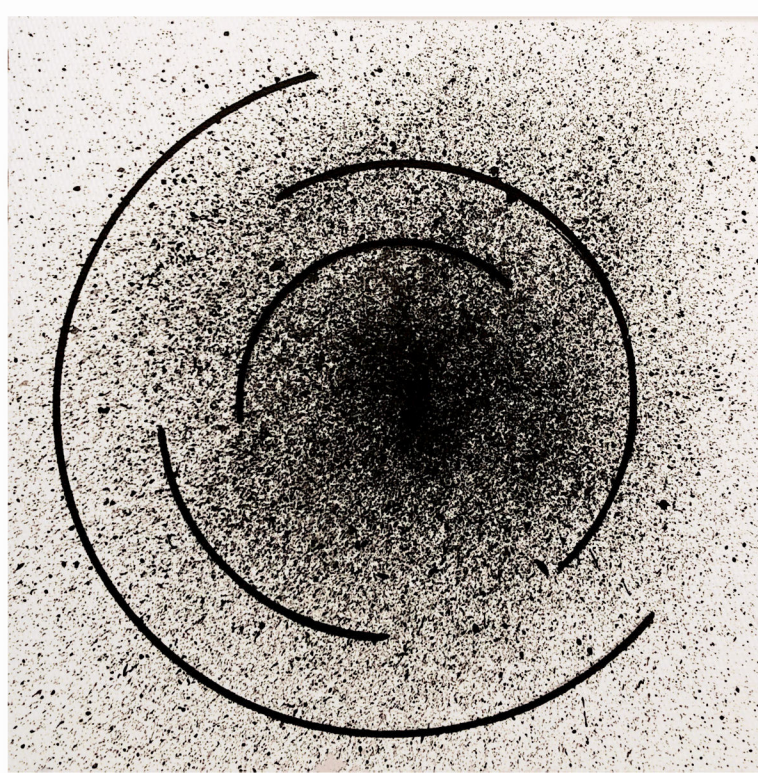

Egy új perspektíva

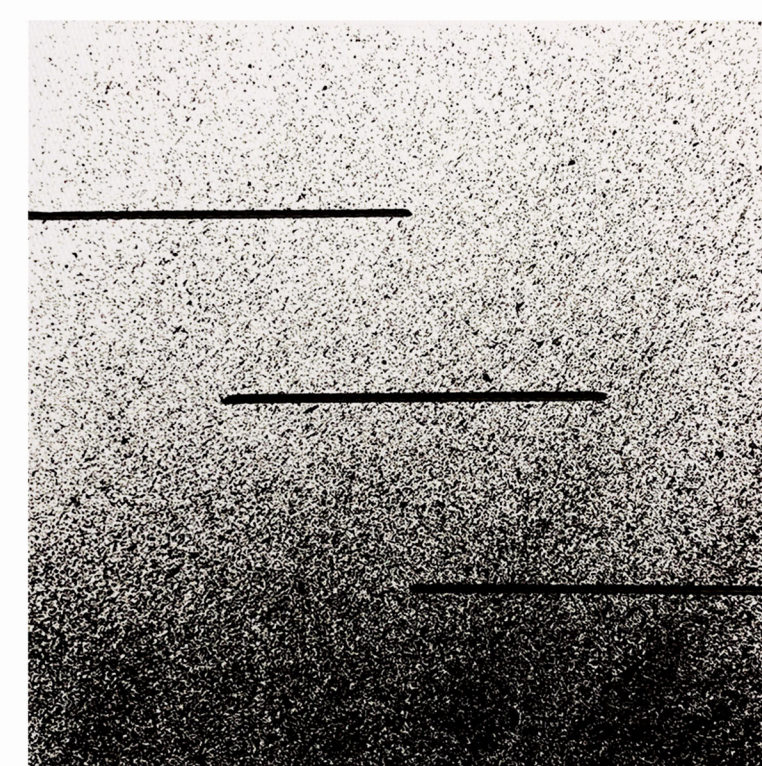

Horizontálisból a vertikálisba

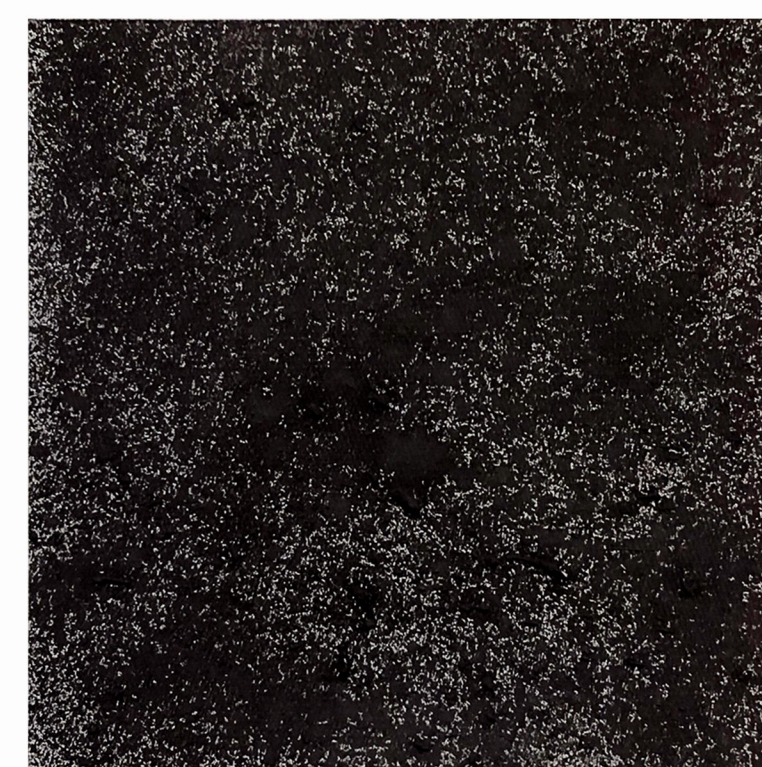

Ahol a látás eltompul

